

knall
quality & style



Katalog techniczny produktu

Rolety

knall
quality & style

Miniroleta

knall
quality & style

- Opis:** roleta zwijana wolnowiszcząca
Miejsce montażu: skrzydło okienne
Sposób montażu: zawieszana lub przyklejana (uniwersalny uchwyt do witrzyn)
Kolor mechanizmu: biały
Sterowanie: wyhamowany mechanizm koralikowy
Rurka: stalowa rurka Ø17
Wykończenie dolne: proste podwinięcie, obciążone listwą PCV
Wymiary maksymalne: w zależności od wybranej tkaniny - patrz specyfikacja tkanin



Mechanizm - Ø17 koralikowy z prowadzeniem żyłkowym



- Kolor:**
- Łańcuszek:** z tworzywa, gęsty z łącznikiem ograniczającym
- Długość łańcuszka:** 160 cm, 220 cm (+/-5cm) w pętli
- Rurka:** aluminiowa rurka Ø17
- Kątowniki:** z tworzywa

Wykończenie dolne



Listwa zewnętrzna

- Kolor:**
- Typ:** płaska, stalowa



Miniroleta- Parametry techniczne

Szerokość całkowita rolety jest o 3,5cm (± 3 mm) większa od szerokości materiału.
Roleta odstaje minimum 3,6 cm od płaszczyzny montażu.

Kątownik mechanizmu Ø17

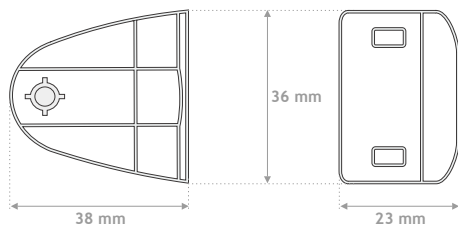

Kątownik mechanizmu Ø17

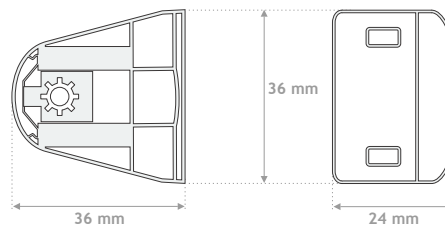

Wieszak PCV (w komplecie)

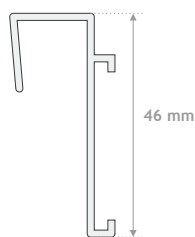

Wieszak metalowy krótki (za dopłatą)

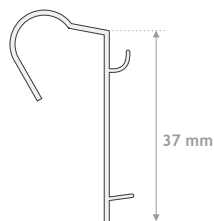

Wieszak metalowy długi (za dopłatą)

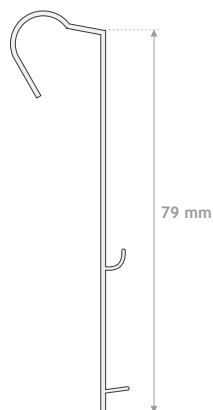

Wieszak nastawny PCV (za dopłatą)

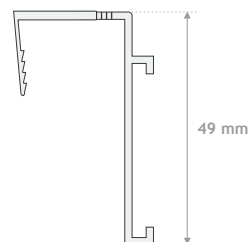

Uniwersalny uchwyt do witryn okiennych (za dopłatą)

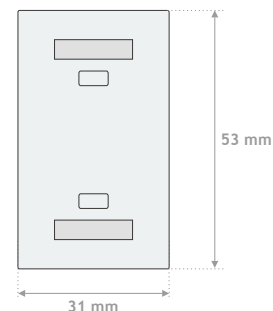

Prowadnica PCV do mini rolet (za dopłatą)

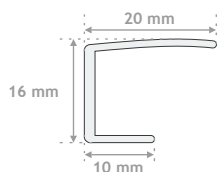

Wieszak sprężysty metalowy dolny (za dopłatą)

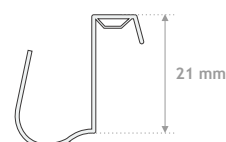

Rodzaj mocowania

Mocowanie do ramy okna (bez wiercenia)

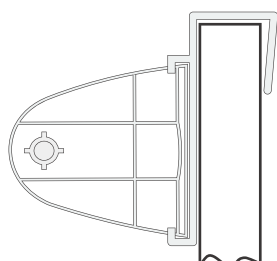

Mocowanie do ramy okna na uniwersalnym uchwycie do witryn (bez wiercenia)

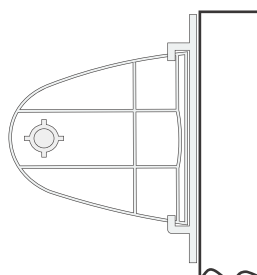

Mocowanie do ramy okna na wieszaku metalowym długim (bez wiercenia)

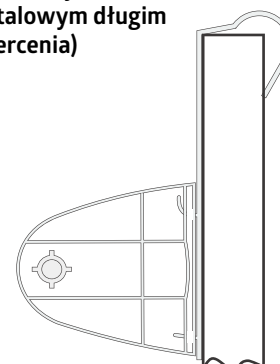

Miniroleta- Sposób pomiaru

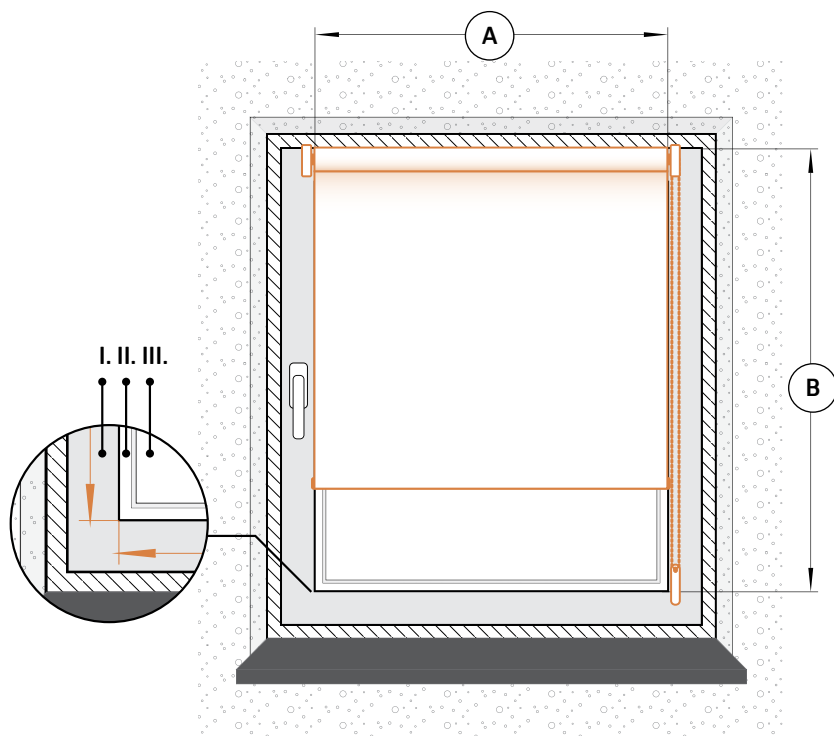

A - SZEROKOŚĆ

Jest to szerokość szyby razem z listwami przyszybowymi. Pomiar pobieramy w miejscach łączenia listwy przyszybowej z ramą okna. **Szerokość A jest szerokością tkaniny.**

B - WYSOKOŚĆ

Jest to wysokość od górnej krawędzi ramy okna do miejsca łączenia listwy przyszybowej z ramą okna.

I - Rama okna

II - Listwa przyszybowa

III - Szyba

Montaż



benzyna ekstrakcyjna



czysta ściereczka

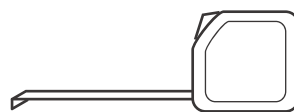

metrówka



poziomica

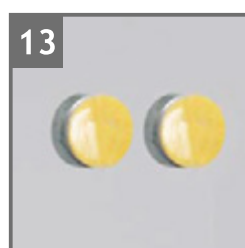
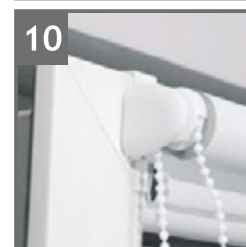
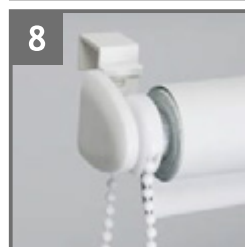
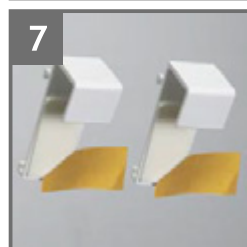
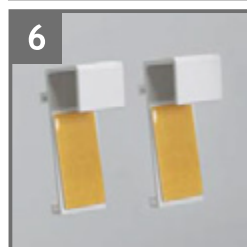
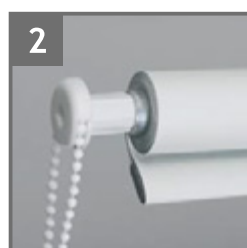

Roleta klasyczna MG

knall
quality & style

- Opis:** roleta zwijana wolnowisząca
- Miejsce montażu:** ściana, sufit (nad lub we wnęce okiennej), skrzydło okienne (za pomocą uchwyty uniwersalnego)
- Sposób montażu:** przykręcana lub zawieszana
- Mechanizm:** Ø25 z uchwytem bezpieczeństwa
- Kolor mechanizmu:** biały
- Sterowanie:** wyhamowany mechanizm koralikowy
- Rurka:** stalowa rurka Ø25
- Wykończenie dolne:** proste podwinięcie, obciążone listwą PCV
- Wymiary maksymalne:** w zależności od wybranej tkaniny - patrz specyfikacja tkanin



Mechanizmy

Ø25 Z UCHWYTEM BEZPIECZEŃSTWA



Kolor:

Łańcuszek: z tworzywa, gęsty z uchwytem bezpieczeństwa w pętli bez łącznika ograniczającego

Długość łańcuszka: 240cm (+/-5cm) w pętli

Rurka: stalowa rurka Ø25 FG

Kątowniki: z tworzywa

Ø25 KORALIKOWY (ZA DOPŁATĄ)

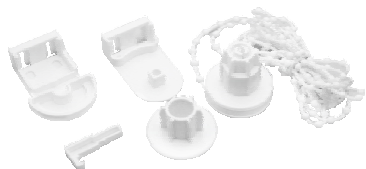

Kolor:

Łańcuszek: z tworzywa, rzadki w pętli z łącznikiem ograniczającym

Długość łańcuszka: 220cm, 320cm (+/-5cm) w pętli

Rurka: stalowa rurka Ø25 FG

Kątowniki: z tworzywa



SPRĘŻYNOWY SMARTROLL 24-1 (ZA DOPŁATĄ)

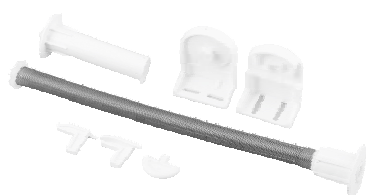

Kolor:

Łańcuszek: brak

Rurka: stalowa rurka Ø25 FG lub aluminiowa Ø25 biała (opcja)

Kątowniki: z tworzywa

Ø25 METALOWY MG-II 4 (ZA DOPŁATĄ)

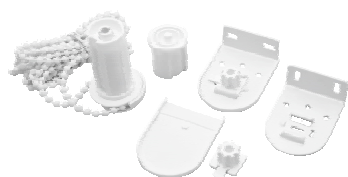

Kolor:

Łańcuszek: z tworzywa, gęsty w pętli bez łącznika ograniczającego

Długość łańcuszka: 240cm (+/-5cm) w pętli

Rurka: stalowa rurka Ø25 FG

Kątowniki: metalowe

Wykończenie dolne

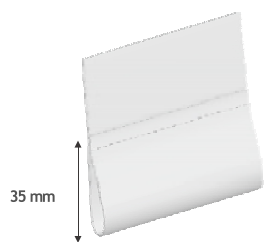

Proste

proste podwinięcie, obciążone transparentną listwą PCV



Listwa zewnętrzna (za dopłatą)

Kolor:

Typ: płaska, stalowa

Parametry techniczne

Szerokość całkowita rolety (mierzona razem z mechanizmem przy wysokości materiału do 200 cm) jest o 3,5 cm (± 3 mm) większa od szerokości materiału. Szerokość całkowita rolety (mierzona razem z mechanizmem przy wysokości materiału powyżej 200 cm) jest o 4,5cm (± 5 mm) większa od szerokości materiału. Roleta odstaje minimum 6 cm od płaszczyzny do której będzie montowana.

Kątownik mechanizmu Ø25 z uchwytem bezpieczeństwa

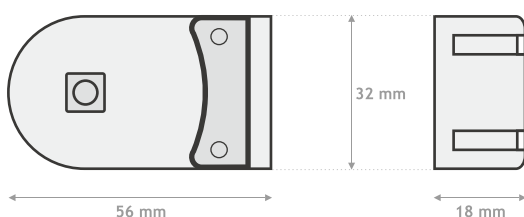

Kątownik mechanizmu sprężynowego Smartroll 24-1 (za dopłatą)

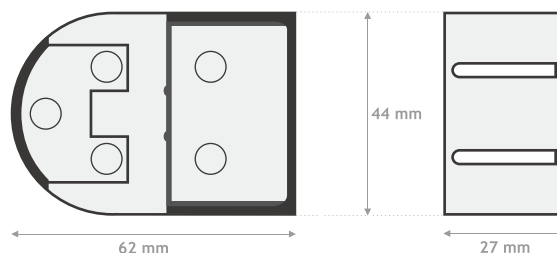

Kątownik mechanizmu Ø25 kolorowy (za dopłatą)

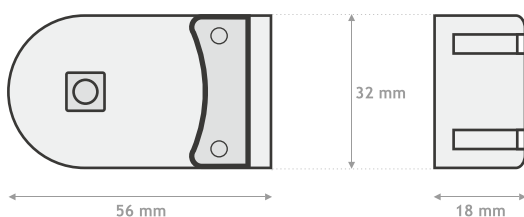

Kątownik mechanizmu Ø25 metalowy (za dopłatą)

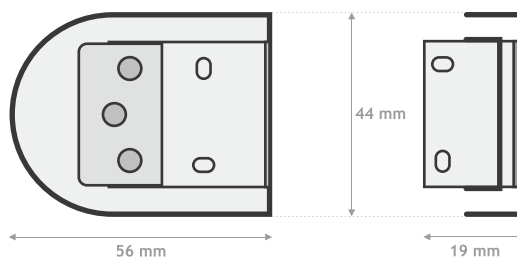

Kątownik mechanizmu Ø25 koralikowy (za dopłatą)

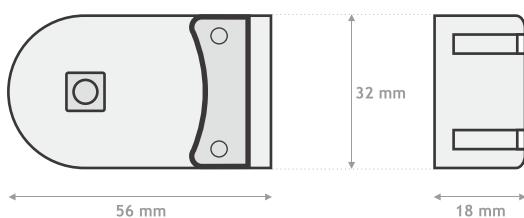

Kątownik mechanizmu Ø25 metalowy MG-II 4 (za dopłatą)

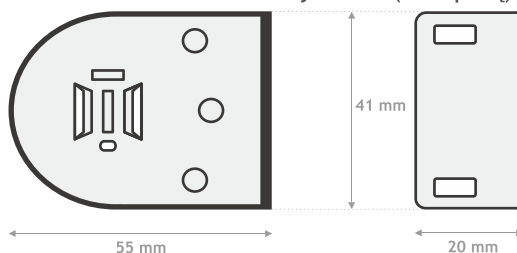

Rodzaj mocowania

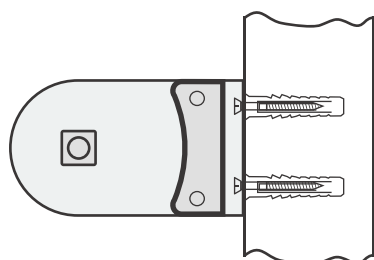

Mocowanie do ściany lub wnęki okiennej

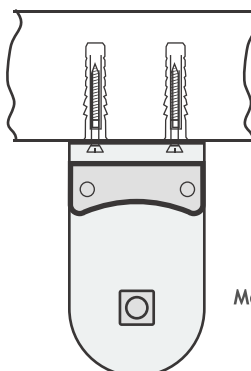

Mocowanie do sufitu

Roleta Klasyczna

Montaż

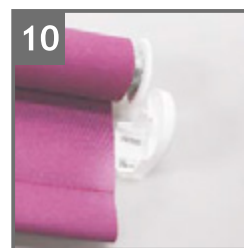
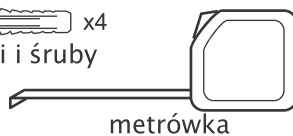
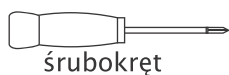

Roleta w kasecie wewnętrzna MICRO - w świetle szyby

knall
quality & style

Opis: roleta zwijana zabudowana puszką i płaskimi prowadnicami z materiałem „pracującym” w świetle szyby

Miejsce montażu: skrzydło okienne

Sposób montażu kasety: przykręcana do listwy przyszybowej

Sposób montażu prowadnic: (wkręty – nie są w zestawie)

przyklejana do listwy przyszybowej (taśma piankowa 9mm)

Rodzaj kasety i prowadnic: PCV lub Aluminium

Sterowanie: wyhamowany mechanizm koralikowy Ø17

Rurka: aluminiowa rurka Ø17

Wykończenie dolne: listwa zewnętrzna stalowa płaska

Wymiary maksymalne: w zależności od wybranej tkaniny - patrz specyfikacja tkanin

Kolory kaset:



Kolory kaset

DECOR

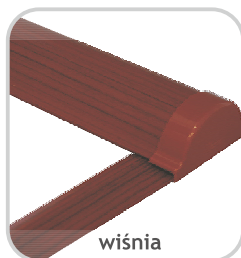

DECOR PLUS



Wykończenie dolne



Listwa zewnętrzna (standart)

Kolor: w kolorze kasety

Typ: płaska, stalowa

Parametry techniczne

**Kaseta PCV
(widok z boku)**

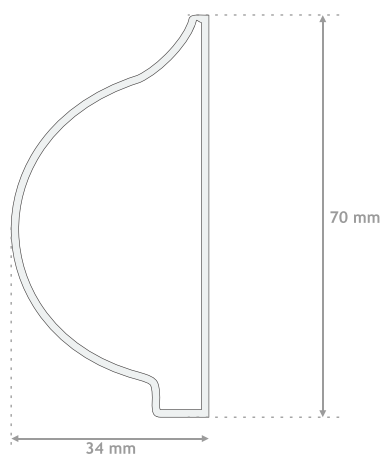

Prowadnica PCV

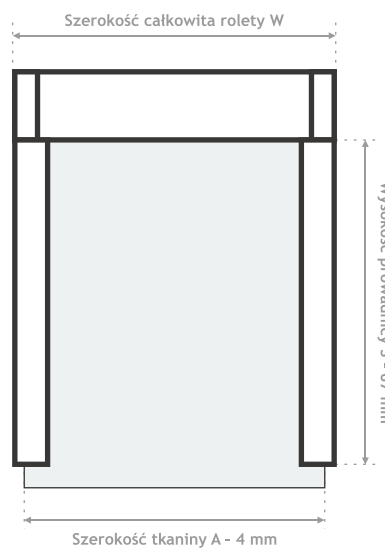
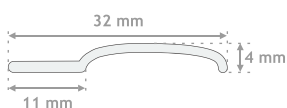

Rodzaj mocowania

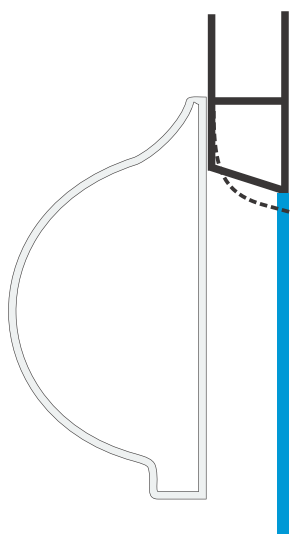

Prawidłowy sposób montażu kasety i prowadnic

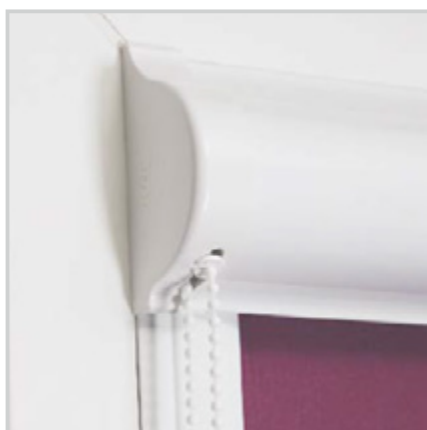

Sposób pomiaru

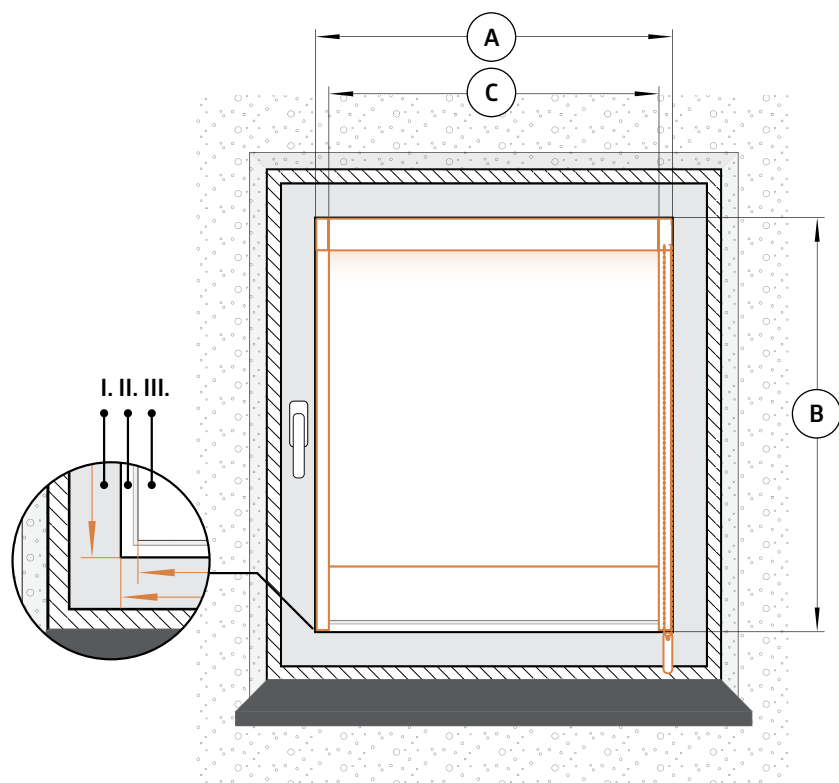

A - SZEROKOŚĆ

Jest to szerokość szyby wraz z listwami przyszybowymi. (Pomiar pobieramy w miejscach łączenia listwy przyszybowej z ramą okna).

B - WYSOKOŚĆ

Jest to wysokość szyby razem z listwami przyszybowymi. (Pomiar pobieramy w miejscach łączenia listwy przyszybowej z ramą okna).

C - WYMIAR POMOCNICZY SZEROKOŚĆ ŚWIATŁA SZYBY

* Roleta MICRO pracuje w świetle szyby w przestrzeni między listwami przyszybowymi. (Przy pobieraniu wymiaru prosimy o podanie trzeciego wymiaru pomocniczego jakim jest szerokość światła szyby, należy zmierzyć wymiar szyby BEZ USZCZELEK) pobieramy wymiar tylko SZYBY! pozwoli to na prawidłową i swobodną pracę rolety. Wymiar pomocniczy podajemy w dodatkowym polu pod wymiarami.

I - Rama okna, II - Listwa przyszybowa, III - Szyba

Montaż



benzyna ekstrakcyjna



czysta ściereczka

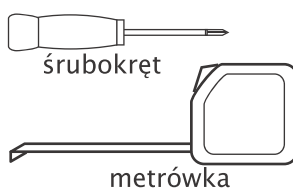

śrubokręt

metrówka



wkręty

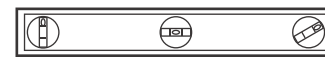

poziomica



Roleta MGS

Opis: Roleta posiada zintegrowany kołnierz osłaniający napęd rolety jednocześnie zapewniający boczne prowadzenie materiału, możliwość zastosowania tkaniny typu Dzień-Noc oraz dekoracyjnego profilu osłonowego. Możliwość zastosowania łącznika szyny nośnej, który umożliwia zestawianie nawet kilku rolet przy zachowaniu minimalnych odległości pomiędzy sąsiadującymi tkaninami.

Miejsce montażu: połączenia otworów okiennych lub drzwiowych

Sposób montażu kasety: przykręcana za pomocą wkrętów

Sterowanie: wyhamowany mechanizm koralikowy Ø24-28

Rurka: aluminiowa rurka Ø24-28

Wymiary maksymalne: 300x300 cm

Kolory kaset: Biały, Brązowy, Szary Ral 7043



Budowa mechanizmu

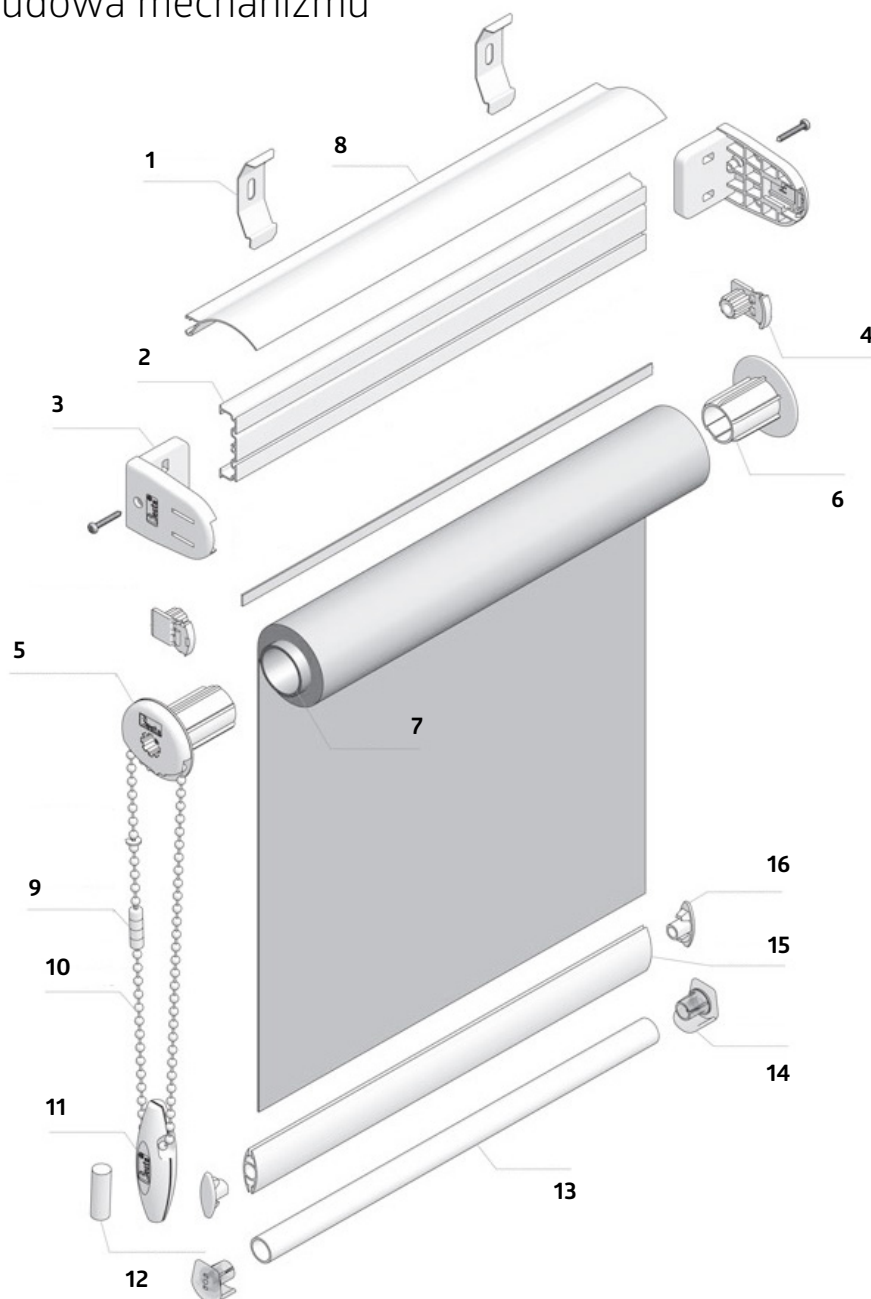

- 1 - Klipy
- 2 - Profil nośny MGS
- 3 - Uchwyt MGS
- 4 - Wkładka ustalająco-łożyskowa
- 5 - Mechanizm MGS (Ø24 lub Ø28)
- 6 - Zatyczka MGS (Ø24 lub Ø28)
- 7 - Rura stalowa Ø24 lub aluminiowa Ø28
- 8 - Profil osłonowy MGS
- 9 - Łącznik łańcucha
- 10 - Łańcuch T-60
- 11 - Obciążnik łańcuszka
- 12 - Ciężarek obciążnika
- 13 - Rura aluminiowa Ø12
- 14 - Zaślepka rury
- 15 - Belka stalowa
- 16 - Zaślepka belki stalowej

Wymiary elementów

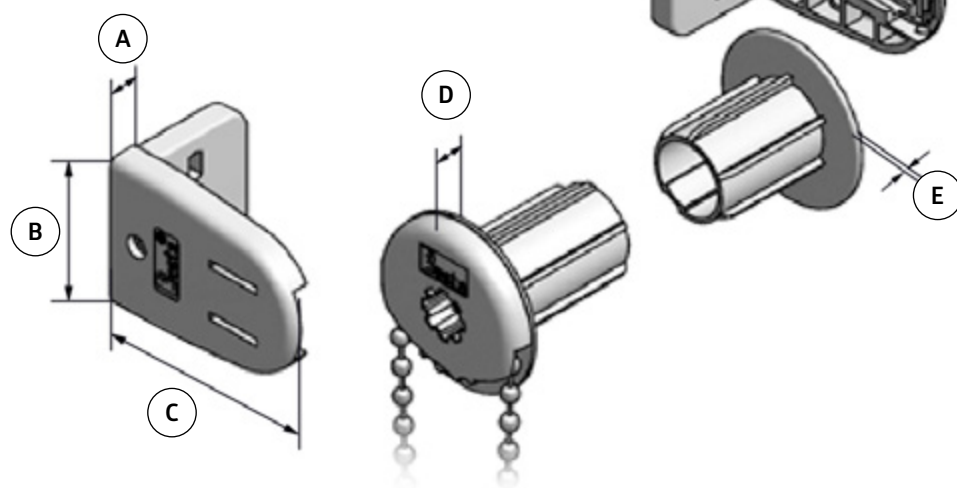

A - 8 mm - SZEROKOŚĆ UCHWYTU MGS
B - 44 mm - WYSOKOŚĆ UCHWYTU MGS
C - 60 mm - DŁUGOŚĆ UCHWYTU MGS

D - ok 8 mm - KOŁNIERZ MECHANIZMU
E - ok 1 mm - KOŁNIERZ ZATYCZKI

Adapter MGS

Możliwość zastosowania łącznika szyny nośnej, pozwala na zestawianie nawet kilku rolet.

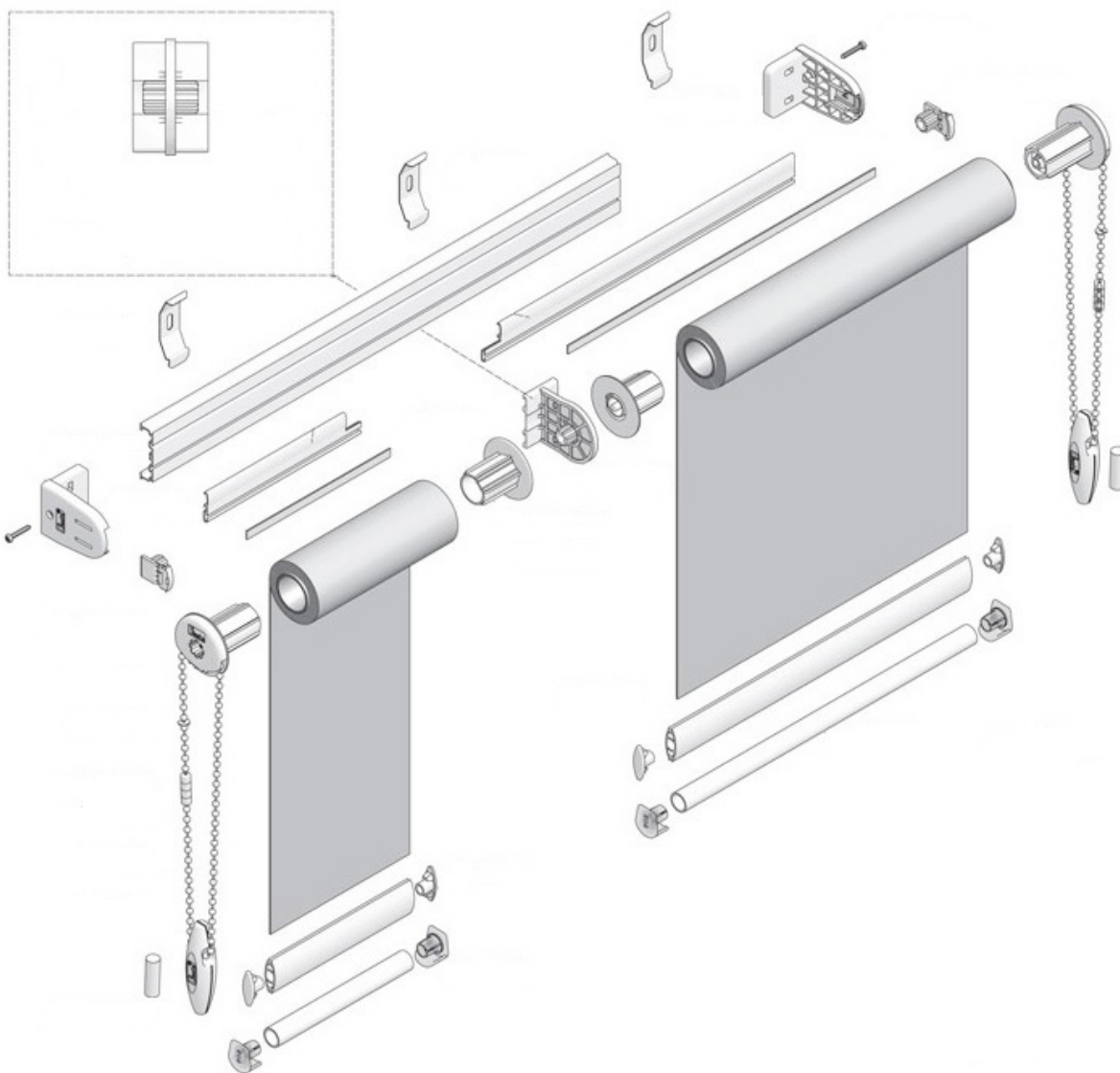

Szerokość rolety z mechanizmem jest zawsze większa od szerokości tkaniny o ok 34mm (17mm z każdej strony). Połączenie rolet za pomocą łącznika szyny nośnej zmniejsza odległość między tkaninami do ok 10mm (5mm z każdej strony)

Instrukcja pomiarowania Roleta MGS i Klasyczna MGII

Przykręcane - wnęka okienna

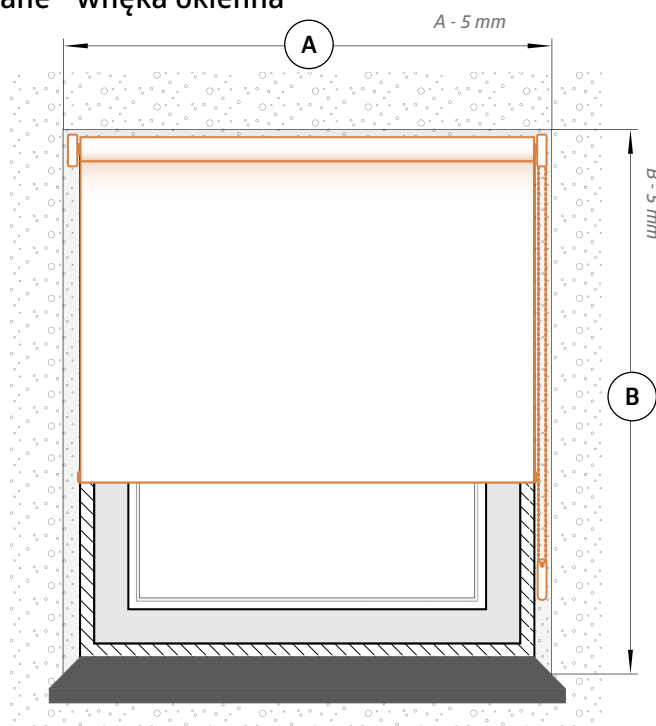

A - SZEROKOŚĆ WNĘKI OKIENNEJ

Jeżeli szerokość wnęki we wszystkich punktach nie jest jednakowa należy przyjąć najmniejszy wymiar wnęki. 5mm to dystans który należy odjąć od szerokości wnęki okiennej w celu swobodnego montażu żaluzji.

B - WYSOKOŚĆ WNĘKI OKIENNEJ

Jeżeli wysokość wnęki we wszystkich punktach nie jest jednakowa należy przyjąć najmniejszy wymiar wnęki. 5mm to dystans który należy odjąć od wysokości wnęki okiennej w celu swobodnego montażu żaluzji

* Górny mechanizm rolety zajmują około 8 cm wysokości

* Pamiętaj że w niektórych przypadkach górny mechanizm może kolidować przy otwarciu okna.

Przykręcane - ściana

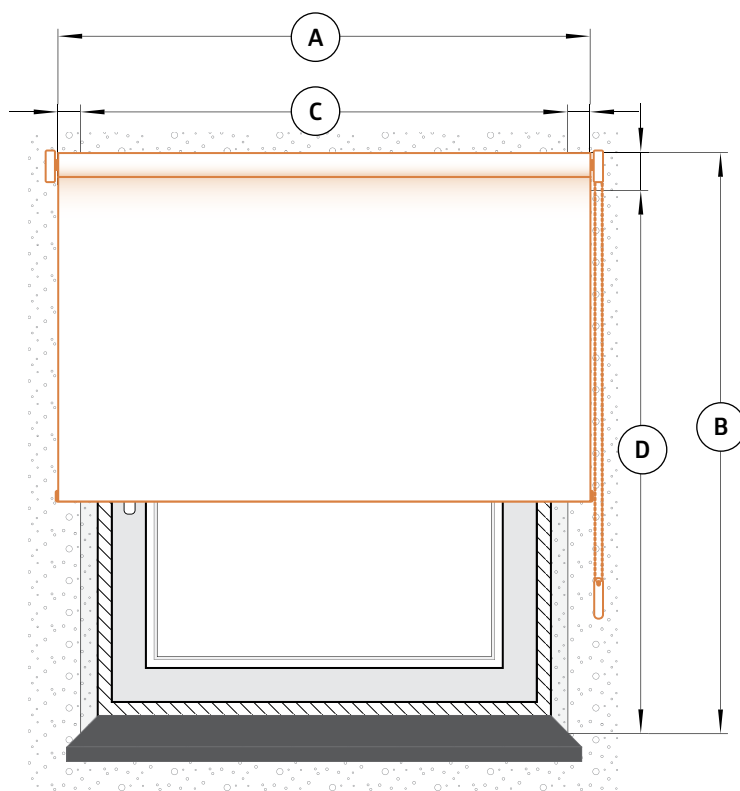

A - SZEROKOŚĆ TKANINY ROLETY

B - WYSOKOŚĆ ROLETY

C - SZEROKOŚĆ WNĘKI OKIENNEJ

D - WYSOKOŚĆ WNĘKI OKIENNEJ

Użyj tej opcji, jeśli chcesz zainstalować roletę na ścianie. Sugerujemy żeby roleta była ok 8-10 cm szersza oraz 8-10 cm wyższa od wnęki okiennej, tak aby nie było prześwitów.

* Górny mechanizm rolety zajmują około 8 cm na wysokość

* Wszystkie wymiary podajemy w milimetrach